



ТАТПРОФ
Система шкафов-купе

СИСТЕМА ДЛЯ ШКАФОВ-КУПЕ

Компания "ТАТПРОФ" предлагает производителям мебели и шкафов купе высококачественные профили, отличающиеся повышенной жесткостью, устойчивостью и прочностью.

Алюминиевый профиль "ТАТПРОФ" данной серии позволяет установку легкого и тонкого дверного полотна. Для массивных полотен предусмотрен двухсторонний вертикальный алюминиевый профиль. Более того, полотна можно комбинировать, такая возможность обусловлена наличием внутренних соединительных профилей. С помощью их можно закрепить различные вставки по вертикали, горизонтали и диагонали. Компания "ТАТПРОФ" предоставляет широкое разнообразие алюминиевых профилей для проектов любой сложности.

В процессе изготовления поверхность профиля подвергается различным видам обработки с целью придать ей прочности и эстетичного внешнего вида. С этой целью мы осуществляем декорирование профилей в различные цвета.

Качественные характеристики, а так же эргономичный внешний вид профиля позволяют его использовать для широкого спектра интерьерных решений.

Наши гарантии:

- лабораторный контроль качества поверхности
- гарантия геометрической точности, обеспеченная передовыми технологиями и оборудованием

Наши преимущества:

- сроки и надежность поставок от 7-14 дней
- лучшее ценовое предложение сейчас и в долгосрочной перспективе

Условия поставки:

- минимальный заказ от 1 упаковки
- предоплата 30%

НИЖНИЙ ГОРИЗОНТАЛЬНЫЙ ПРОФИЛЬ

НЧП-6307

(масса - 0,421 кг/п.м.)

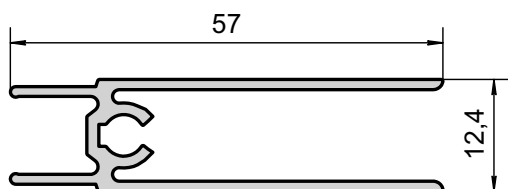

НЧП-6977

(масса - 0,361 кг/п.м.)

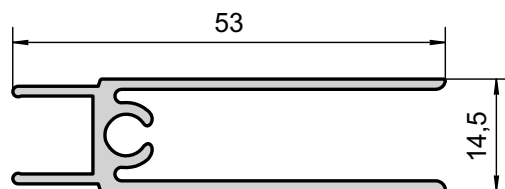

НЧП-5142

(масса - 0,460 кг/п.м.)

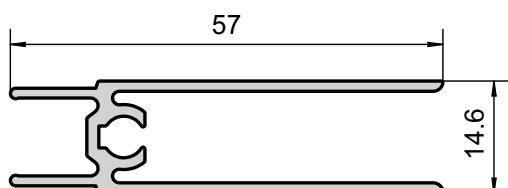

НЧП-7372

(масса - 0,501 кг/п.м.)

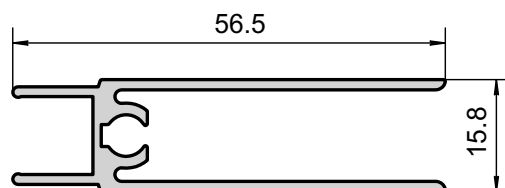

НЧП-3889

(масса - 0,489 кг/п.м.)

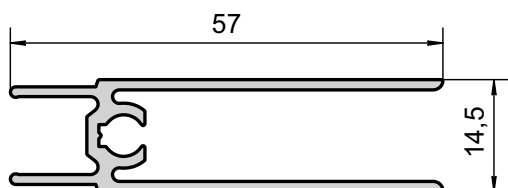

RL-301

(масса - 0,486 кг/п.м.)

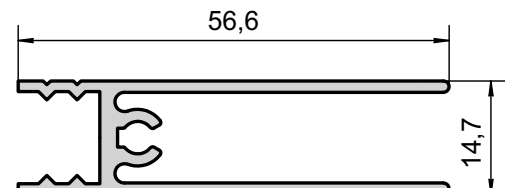

LK1-05

(масса - 0,372 кг/п.м.)

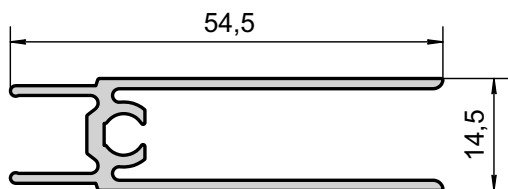

РУЧКА ДВЕРИ

НЧП-6313

(масса - 0,503 кг/п.м.)

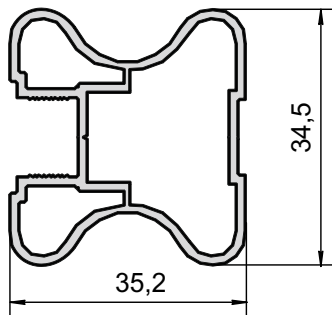

НЧП-2152-1

(масса - 0,497 кг/п.м.)

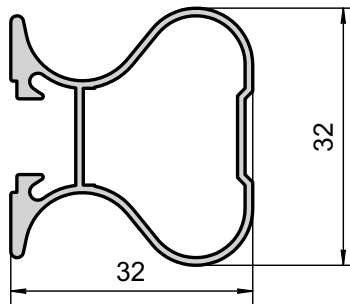

RL-308

(масса - 0,557 кг/п.м.)

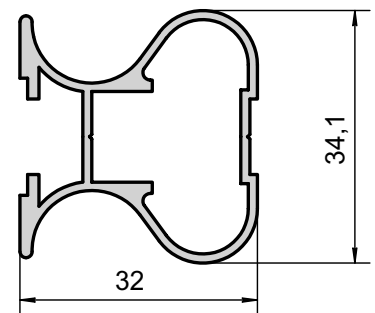

RL-307

(масса - 0,486 кг/п.м.)

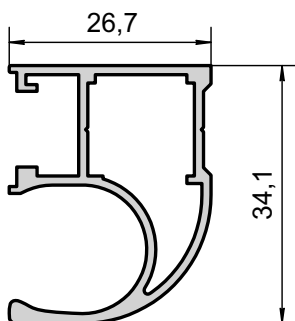

LK1-18

(масса - 0,389 кг/п.м.)

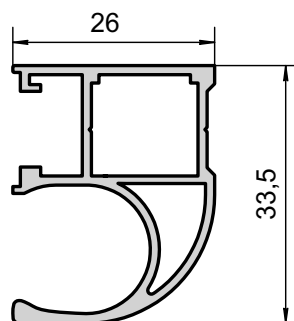

НЧП-5198

(масса - 0,399 кг/п.м.)

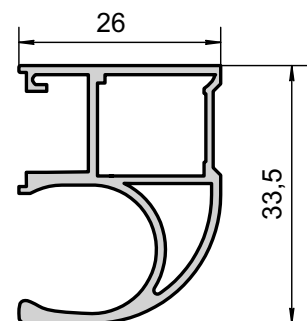

НЧП-6038

(масса - 0,389 кг/п.м.)

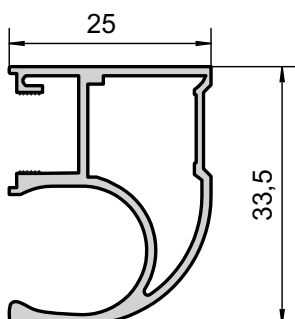

НЧП-7368

(масса - 0,378 кг/п.м.)

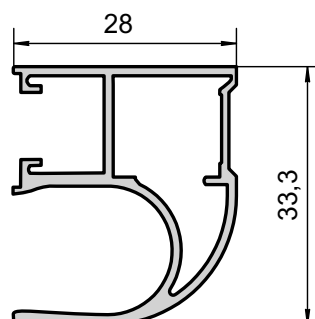

ВЕРХНИЙ ГОРИЗОНТАЛЬНЫЙ И РАЗДЕЛИТЕЛЬНЫЙ ПРОФИЛЬ

НЧП-5809

(масса - 0,248 кг/п.м.)

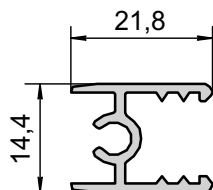

НЧП-6306

(масса - 0,242 кг/п.м.)

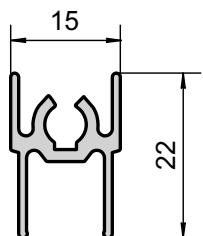

НЧП-7371

(масса - 0,324 кг/п.м.)

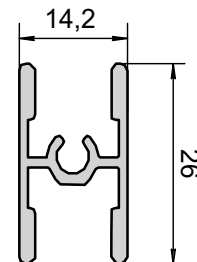

НЧП-5143

(масса - 0,24 кг/п.м.)

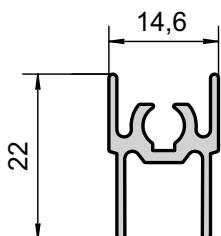

НЧП-5811

(масса - 0,238 кг/п.м.)

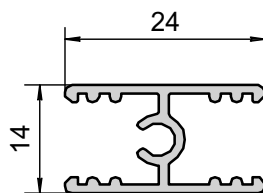

НЧП-3888

(масса - 0,253 кг/п.м.)

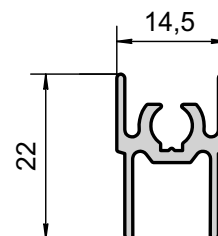

НЧП-3893

(масса - 0,307 кг/п.м.)

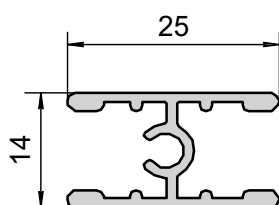

RL-302

(масса - 0,233 кг/п.м.)

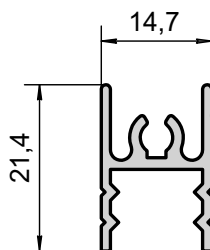

RL-303

(масса - 0,199 кг/п.м.)

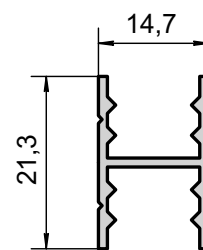

RL-301

(масса - 0,284 кг/п.м.)

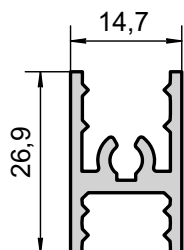

LK1-21

(масса - 0,243 кг/п.м.)

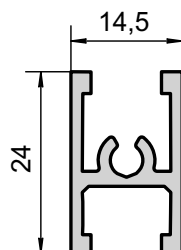

LK1-14

(масса - 0,185 кг/п.м.)

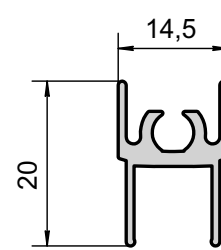

ВЕРХНИЙ ГОРИЗОНТАЛЬНЫЙ И РАЗДЕЛИТЕЛЬНЫЙ ПРОФИЛЬ

НЧП-6975

(масса - 0,188 кг/п.м.)

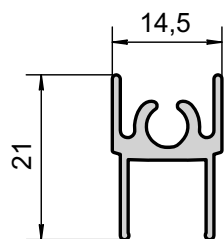

НЧП-6304

(масса - 0,172 кг/п.м.)

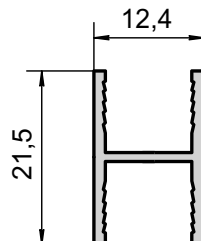

НЧП-7366

(масса - 0,263 кг/п.м.)

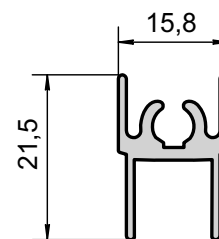

НИЖНЯЯ НАПРАВЛЯЮЩАЯ

RL-305

(масса - 0,302 кг/п.м.)

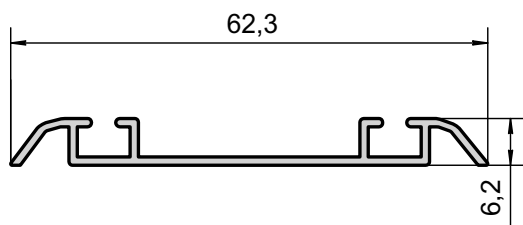

НЧП-6305

(масса - 0,278 кг/п.м.)

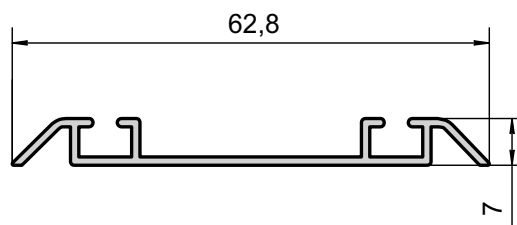

НЧП-5221

(масса - 0,257 кг/п.м.)

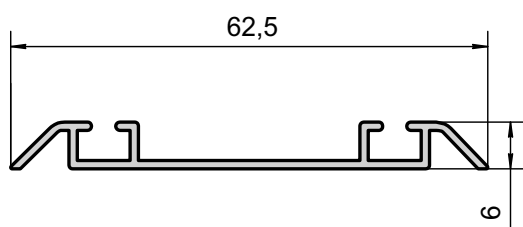

НЧП-7369

(масса - 0,227 кг/п.м.)

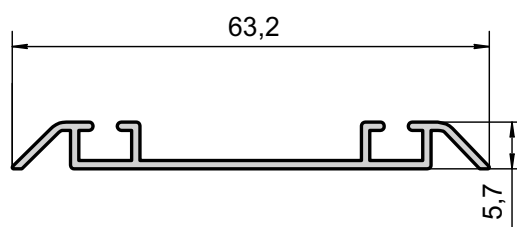

НЧП-6978

(масса - 0,252 кг/п.м.)

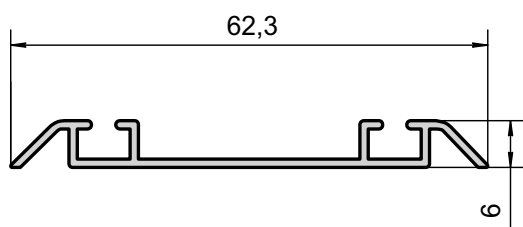

НИЖНЯЯ ОДНОПОЛОСНАЯ НАПРАВЛЯЮЩАЯ

RL-309

(масса - 0,132 кг/п.м.)

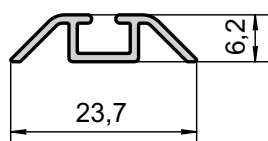

НЧП-3892

(масса - 0,154 кг/п.м.)

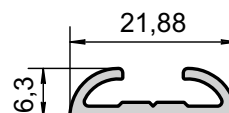

ВЕРХНЯЯ НАПРАВЛЯЮЩАЯ

НЧП-6976

(масса - 0,522 кг/п.м.)

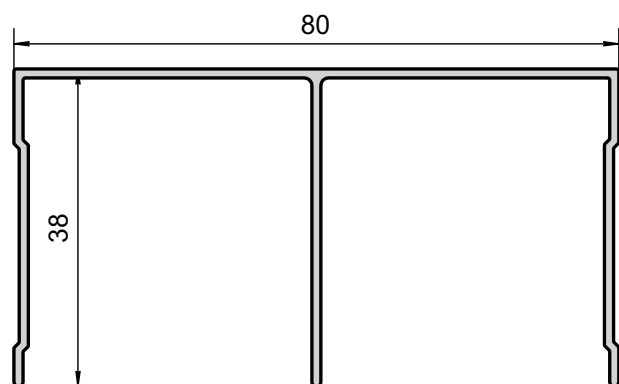

НЧП-7370(Т6)

(масса - 0,576 кг/п.м.)

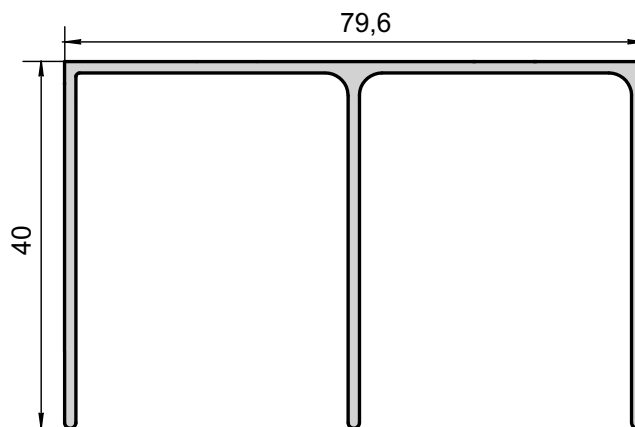

НЧП-5141

(масса - 0,539 кг/п.м.)

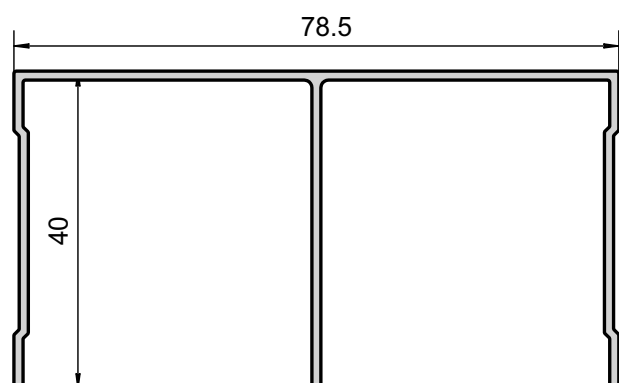

НЧП-6039

(масса - 0,600 кг/п.м.)

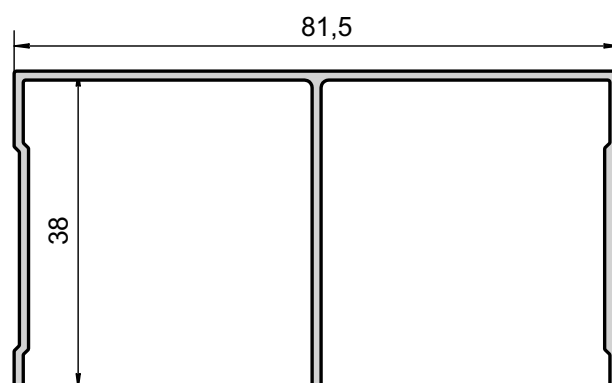

RL-306

(масса - 0,782 кг/п.м.)

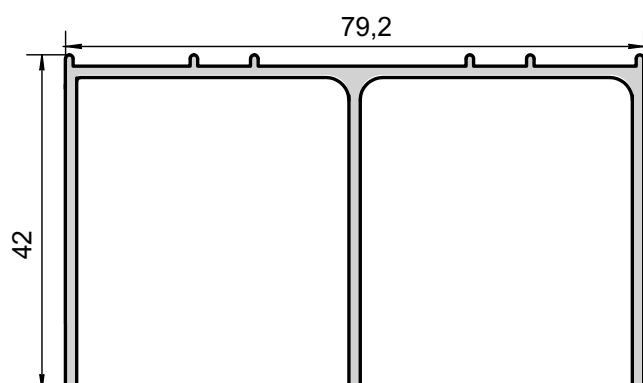

НЧП-5046

(масса - 0,600 кг/п.м.)

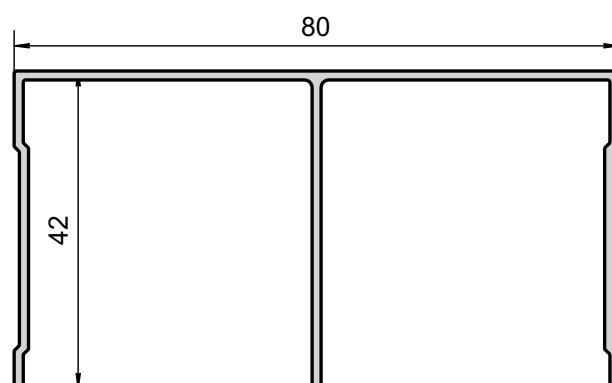

ВЕРХНЯЯ НАПРАВЛЯЮЩАЯ

НЧП-5926

(масса - 0,540 кг/п.м.)

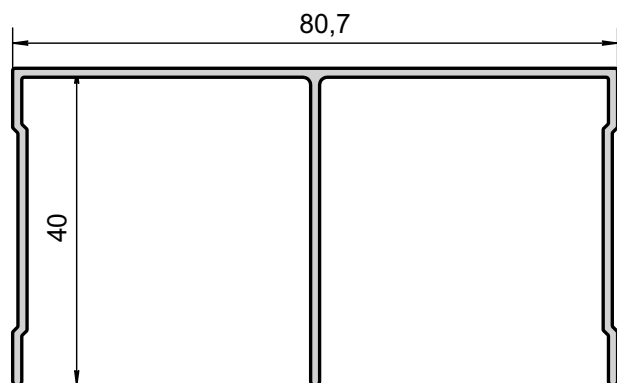

ВЕРХНЯЯ ОДНОПОЛОСНАЯ НАПРАВЛЯЮЩАЯ

НЧП-3891

(масса - 0,451 кг/п.м.)

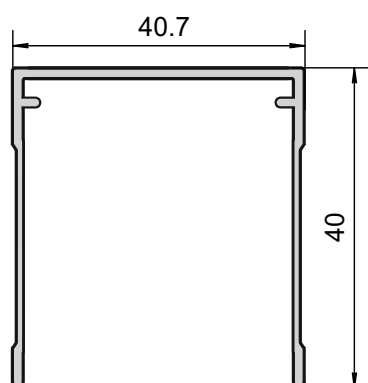

RL-310

(масса - 0,469 кг/п.м.)

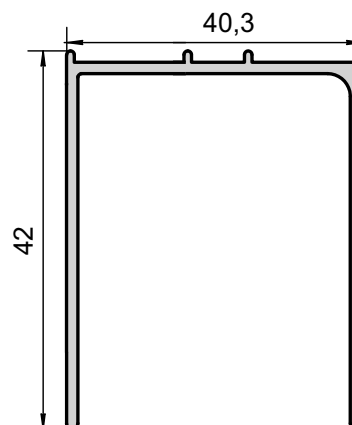

РОЛИКИ АСИММЕТРИЧНЫЕ

(4 ролика + саморезы)

**ЩЕТКА БУФЕРНАЯ**

(7*6 мм, цвет серый, самоклейка)

**СТОПОР НИЖНИЙ**

(позиционер)





ТАТПРОФ

телефон: +7(8552) 77-85-80

e-mail: profil@tatprof.ru

форма для связи на сайте: www.tatprof.ru

адрес: 423802, Республика Татарстан,
г. Набережные Челны, ул. Профильная, 53